

KOMATSU

WA500-8

Conforme à la norme EU Stage V

CHARGEUSE SUR PNEUS

WA500



PUISSANCE DU MOTEUR

266 kW / 362 ch @ 1.900 t/mn

POIDS OPÉRATIONNEL

34.875 - 36.130 kg

CAPACITÉ DU GODET

4,5 - 6,3 m³

D'un seul coup d'œil

WA500-8



PUISSANCE DU MOTEUR
266 kW / 362 ch @ 1.900 t/mn

POIDS OPÉRATIONNEL
34.875 - 36.130 kg

CAPACITÉ DU GODET
4,5 - 6,3 m³



ÉCONOMIE DE CARBURANT ÉLEVÉE ET PERFORMANCE ENVIRONNEMENTALE

Puissance et respect de l'environnement

- Conforme à la norme EU Stage V
- Komatsu SmartLoader Logic
- Convertisseur de couple haute capacité avec système lock-up monté de série
- Arrêt automatique réglable en cas de ralenti prolongé

Confort élevé

- Nouveau siège de l'opérateur à suspension pneumatique avec console de leviers EPC intégrée
- Grand écran multi-fonctions
- Conception silencieuse
- Système de caméra vue arrière

Efficacité maximale

- Godets haute efficacité
- Excellente hauteur et portée de déversement
- Empattement long et voie large

Commandes haute technologie

- Système d'excavation automatique
- Electronic Pilot Control (EPC) standard
- Pédale d'accélération intelligente

Maintenance aisée

- Radiateur à grandes alvéoles avec ventilateur à inversion automatique
- Graissage centralisé automatique intégré
- Portes papillon améliorées

KOMTRAX™

- Système de suivi à distance Komatsu
- Communications mobiles 3G
- Antenne de communication intégrée
- Multitude de données opérationnelles et économie de carburant accrue



Le pack d'entretien complet de votre machine Komatsu

Puissance et respect de l'environnement



Komatsu SmartLoader Logic

La WA500-8 est équipée du système entièrement automatique de commande du moteur Komatsu SmartLoader Logic. Sans nuire aux opérations normales, cette technologie rassemble des données provenant de différents capteurs montés dans le véhicule et optimise le couple moteur en fonction de chaque type d'activité. Elle réduit le couple moteur lors d'activités moins exigeantes, réduisant ainsi la consommation de carburant tout en maintenant la productivité.

Convertisseur de couple haute capacité avec système lock-up monté de série

Avec son convertisseur de couple grande capacité, la toute nouvelle transmission de Komatsu offre une efficacité optimale et un rapport effort à la jante/poids inégalé. En fournissant un effort à la jante important à faibles vitesses, pénétrer dans des matériaux denses est un véritable jeu d'enfants. La productivité est également supérieure dans le chargement en V, même dans des endroits exigus.

Plus de technologies pour économiser du carburant

Le mode moteur sélectionnable et le ralenti moteur paramétrable permettent de réduire considérablement la consommation de carburant. La jauge éco de la WA500-8 affiche des recommandations actives sur le moniteur de la cabine, pour vous aider à optimiser ces économies de carburant. Pour encore réduire la consommation de carburant, les pompes hydrauliques d'équipement et de direction sont contrôlées par le système électronique et ne délivrent que le débit nécessaire aux mouvements des vérins.

WA500-8



Moteur Komatsu conforme à la norme EU Stage V

Le moteur Komatsu certifié conforme aux normes d'émission EU Stage V est productif, fiable et efficace. Avec son taux d'émissions très faible, il concilie impact réduit sur l'environnement et performances supérieures qui permettent de réduire les coûts d'exploitation et offrent la possibilité à l'opérateur de travailler l'esprit tranquille.

Système de traitement des gaz d'échappement à usage sévère

Le système de post-traitement des gaz d'échappement combine le filtre à particules diesel Komatsu (KDPF) et la réduction catalytique sélective (SCR). Le module SCR assure l'injection de la quantité et des proportions adéquates de la solution AdBlue® pour décomposer les NOx en eau (H₂O) et en azote (N₂) non toxique. Les émissions de NOx sont réduites de 80% par rapport aux moteurs répondant aux normes EU Stage IIIB.

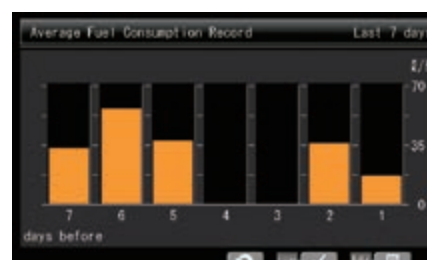
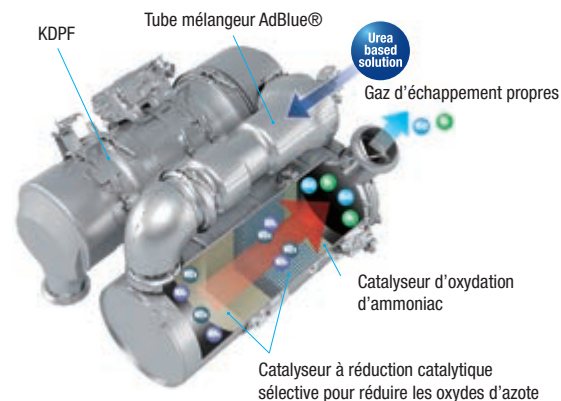

Historique de la consommation de carburant

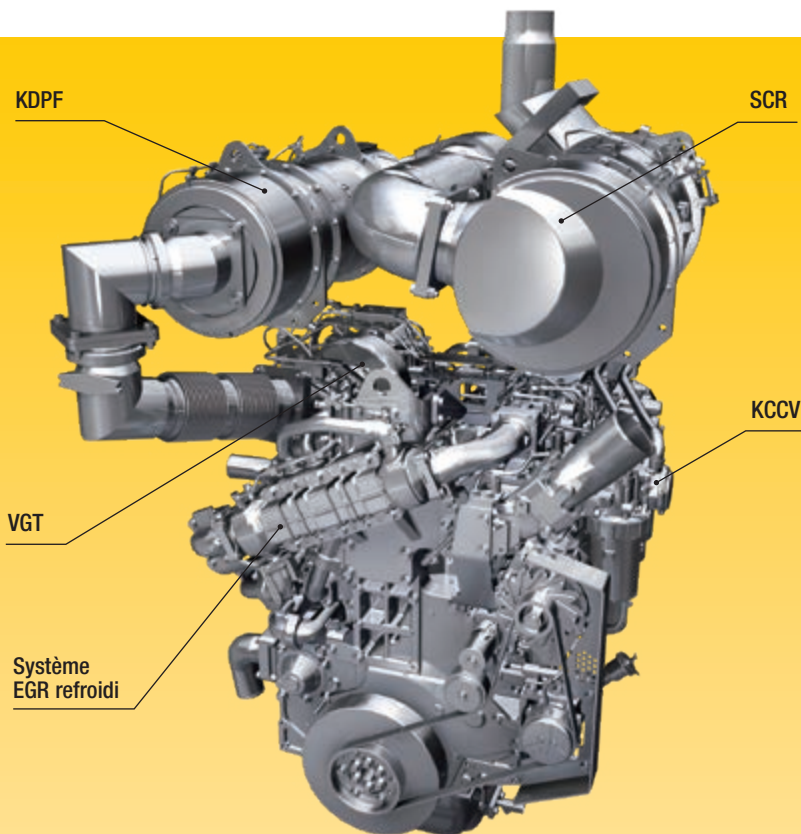

Recirculation des gaz d'échappement (EGR)

La technologie du système EGR refroidi a largement fait ses preuves dans les moteurs Komatsu actuels. La capacité accrue du refroidisseur EGR se traduit par des émissions NOx très basses et un moteur plus performant.

Carter de recyclage des gaz Komatsu (KCCV)

Les émissions du carter (gaz de fuite) traversent un filtre fermé CCV. Le brouillard d'huile piégé dans ce filtre est renvoyé au carter tandis que les gaz filtrés retournent à l'admission d'air.

Rampe commune haute pression (HPCR)

Pour assurer une combustion intégrale du carburant tout en réduisant les émissions d'échappement, le système d'injection à rampe commune haute pression est piloté par une unité électronique. Il envoie ainsi une quantité précise de carburant sous pression dans la chambre de combustion redessinée du moteur via de multiples injections.

Turbocompresseur à géométrie variable (VGT)

Le VGT assure un débit d'air optimal vers la chambre de combustion du moteur quelles que soient la charge et la vitesse. Résultat: des gaz d'échappement plus propres et une consommation réduite sans perte de puissance ni de performances.

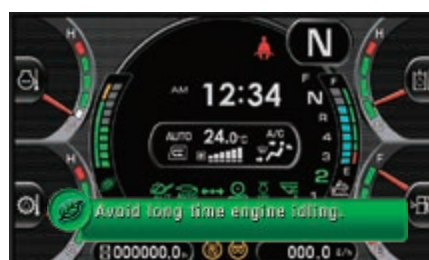

La jauge éco et les conseils éco avec recommandations actives aident à optimiser les économies de carburant.



L'arrêt automatique réglable en cas de ralenti prolongé éteint automatiquement le moteur après une période d'inactivité prédéfinie.

Effacité maximale

Plus de rapidité dans les applications chargement / transport

Le système lock-up séquentiel sur le convertisseur de couple, offre une productivité et une consommation inégalées dans les applications de chargement/transport et les applications de transport sur courtes distances. L'opérateur peut engager le lock-up du 2ème au 4ème rapport, augmentant considérablement la capacité d'accélération et la vitesse de déplacement, particulièrement en montées. De plus, il réduit considérablement la consommation de carburant grâce à la suppression du patinage du convertisseur.

Nouveaux godets haute efficacité

Le matériau glisse facilement dans le godet redessiné et l'excavation est plus efficace. L'utilisation est simplifiée et la productivité est augmentée, surtout en combinaison avec le nouveau système d'excavation automatique.

Excellente hauteur et portée de déversement

La longueur du bras de levage permet une hauteur de déversement de 3.385 mm et une portée tout aussi impressionnante de 1.380 mm (avec un godet de 5,6 m³, mesuré à la lame de coupe). Un tel rayon d'action permet de charger aisément et rapidement des semi-remorques ou des trémies en hauteur.

Contrôle et précision

Le système hydraulique CLSS Komatsu permet un contrôle extrêmement précis des équipements de travail et permet des mouvements souples et simultanés du godet, de la flèche et des accessoires hydrauliques. La WA500-8 dispose de pompes à pistons à cylindrée variable pour l'hydraulique et la direction. Ces pompes offrent la quantité exacte d'huile requise, améliorant grandement la consommation.





Confort élevé

Confort accru

Dans la spacieuse cabine SpaceCab™, un siège chauffant à haut dossier et à suspension pneumatique équipé d'accoudoirs réglables est installé de série pour assurer un confort amélioré au centre d'un environnement de travail agréable et peu fatigant. La grande visibilité et l'ergonomie des commandes participe à l'amélioration de la productivité de l'opérateur.

Confort opérateur parfait

En plus de la radio installée d'origine, la WA500-8 est équipée d'une entrée auxiliaire pour connecter des appareils externes et diffuser de la musique par les haut-parleurs de la cabine. La cabine dispose en outre de deux ports d'alimentation de 12 volts. Des boutons de commande proportionnels sont prévus d'origine pour diriger les équipements avec précision et en toute sécurité. La cabine dispose de grands plateaux et compartiments de rangement pour les outils et les manuels, ainsi que d'un caisson chaud et froid.

Nouveaux système d'excavation automatique

Le nouveau système d'excavation automatique actionne les opérations de cavage et de levage du godet en détectant la pression exercée sur l'équipement de travail. Le système s'adapte à différents types de matériaux sans nécessiter aucune intervention humaine. La fatigue de l'opérateur est fortement réduite et la capacité de charge optimale est garantie.



WA500-8

Commandes haute technologie

Nouveau poste de commande à suspension pneumatique intégrale

La cabine spacieuse comporte un nouveau siège à suspension pneumatique, avec consoles latérales. Celles-ci sont intégrées au siège entièrement réglable à dossier grand format, chauffé (de série) pour un confort amélioré. La ventilation du siège offre un confort maximal.

Levier de direction facile d'utilisation (option)

Le joystick de direction disponible en option assure un maniement aisé et confortable de la machine lors des opérations de chargement. Sur ce système, le changement de sens de marche et le changement de vitesses s'effectuent par les contacteurs du joystick. La sensibilité de direction peut être présélectionnée sur 2 niveaux (chargement V rapide ou «Transport & chargement» précis).

Rétrogradation automatique

La WA500-8 est équipée d'une rétrogradation automatique de F2 à F1 pour faciliter les opérations et les rendre plus productives.

Pédale d'accélération intelligente

Pour réduire la consommation, la pédale d'accélération à détection de charge de Komatsu vous aide automatiquement à adapter les changements de vitesse à la charge. Lors de travaux lourds, nécessitant un effort de traction élevé et une accélération maximale, nous avons tendance à enfoncer fortement la pédale d'accélération. La WA500-8 anticipe cela et change de vitesse le plus tard possible. Dans les travaux légers, où la consommation de carburant est un facteur important, l'opérateur appuie instinctivement légèrement sur la pédale d'accélération. À nouveau, la machine anticipe ce mouvement et change de vitesse le plus rapidement possible pour une meilleure consommation de carburant.

Caméra arrière

Une caméra montée de série offre une visibilité exceptionnelle de la zone de travail située à l'arrière de l'engin sur le panneau du grand écran couleur. La caméra discrète est réglable et intégrée dans la forme du capot.

Conduite souple

La console de commande du système d'assistance électronique (EPC – Electronic Pilot Control) est intégrée dans le siège et peut être adaptée aisément à la morphologie de l'opérateur. Les leviers à faible course sont contrôlés du bout des doigts pour une grande précision sans fatigue inutile, avec une fonction de modulation sans vibrations pour ralentir et arrêter le godet en descente. Les positions haute et basse de la flèche peuvent être réglées à l'avance à l'aide d'un commutateur.

Levier multi-fonctions EPC (option)

Le levier multi-fonctions EPC avec contacteur de marche avant/marche arrière intégré permet de contrôler la machine simplement et de façon confortable. D'une seule main, l'opérateur peut commander l'accessoire tout en passant de la marche avant à la marche arrière. Le monolevier multi-fonctions est le choix idéal pour les travaux de terrassement.



Entrée auxiliaire (fiche MP3)



Caisson chaud et froid



Levier multi-fonctions EPC (option)

Technologie d'information & de communication



Coûts d'exploitation moins élevés

L'équipement informatique Komatsu contribue à la réduction des coûts d'exploitation en aidant à gérer les activités de manière confortable et efficace. Il améliore le niveau de satisfaction des clients et la compétitivité de nos produits.

Grand moniteur couleurs TFT

Le large écran couleur, convivial, assure un travail sûr, fluide et précis. Multilingue, il affiche toutes les informations essentielles sur un même écran et présente des commutateurs et touches simples et pratiques pour un accès instantané à de nombreuses fonctionnalités et données opérationnelles.

Conseils éco

Le moniteur affiche des messages d'aide instantanés pour promouvoir les économies d'énergie. La jauge éco indique la consommation instantanée: veillez à garder la jauge dans la zone verte équivaut à moins consommer. Pour économiser encore plus, il est possible de consulter l'historique de l'utilisation, des conseils éco et de la consommation. Les informations sont disponibles dans KOMTRAX™ et peuvent être utilisées pour la formation des opérateurs et l'optimisation du chantier.



Des informations en un clin d'œil: l'écran LCD de base du tableau de bord



Un écran multifonctions affiche et contrôle de nombreuses informations d'utilisation et d'entretien



Les conseils éco prennent en charge les économies d'énergie en temps réel (p.ex. éviter les phases au ralenti prolongées)

KOMTRAX™

Une solution pour une productivité supérieure

KOMTRAX™ utilise la dernière technologie de contrôle sans fil. Compatible avec des ordinateurs personnels, smartphones ou tablettes, il fournit des données pertinentes et rentables sur un parc et les équipements, ainsi qu'une mine d'informations pour optimiser leurs performances. En créant un réseau de support étroitement intégré, il permet une maintenance proactive et préventive, pour une gestion plus efficace des activités.



Connaissances

Vous obtenez des réponses rapides à vos questions essentielles et critiques sur vos engins – ce qu'ils font, quand ils l'ont fait, où ils se situent, comment ils peuvent être utilisés plus efficacement et quand un entretien s'impose. Les données relatives aux performances sont transmises par technologie de communication sans fil (satellite, GPRS ou 3G selon le modèle), de l'engin vers l'ordinateur et le distributeur Komatsu local – qui sera rapidement disponible pour une analyse et un feed-back d'expert.

Une multitude de possibilités

Les informations détaillées que KOMTRAX™ permet de consulter 24 heures sur 24 et 7 jours sur 7 donnent une multitude de possibilités pour prendre de meilleures décisions quotidiennes, voire stratégiques à long terme – sans frais supplémentaires. Il permet d'anticiper les problèmes, personnaliser les programmes d'entretiens, réduire les temps d'arrêt et maintenir les engins là où ils doivent être: au travail, sur le chantier.

Commodité

KOMTRAX™ aide à gérer confortablement un parc d'engins sur le Web, où que vous soyez. Les données sont analysées et organisées avec pertinence, pour une visualisation aisée et intuitive sur des cartes, listes, graphiques et diagrammes. Ainsi, on peut anticiper un entretien éventuel, un besoin de pièces, ou remédier à un problème avant l'arrivée de techniciens Komatsu sur site.



Maintenance aisée



Accès facile aux points d'entretien courant

Les capots basculants se relèvent facilement grâce à des vérins à gaz. Ils facilitent ainsi l'accès à tous les points de contrôle quotidien. Afin de réduire le temps d'immobilisation au minimum, les intervalles d'entretien ont été allongés et les filtres regroupés dans un emplacement central.

Komatsu CARE™

Komatsu CARE™ est un programme de maintenance inclus dans votre nouvel engin Komatsu.

Il couvre l'entretien périodique réalisé par des techniciens formés par Komatsu, avec des pièces Komatsu d'origine. Selon le moteur de votre machine, ce programme prévoit également sous certaines conditions la couverture étendue du filtre à particules diesel Komatsu (KDPF) ou du catalyseur d'oxydation diesel Komatsu (KDOC), ainsi que de la réduction catalytique sélective (SCR). Contactez votre distributeur local Komatsu pour les termes et les conditions.



Radiateur à grandes alvéoles avec ventilateur à inversion automatique

Même dans les environnements poussiéreux, le radiateur grandes alvéoles résiste au colmatage. Le ventilateur réversible rejette la poussière hors du radiateur, automatiquement ou manuellement, afin de réduire au minimum les interventions de nettoyage du radiateur. La fonction d'inversion automatique permet de régler la durée et la fréquence du nettoyage afin de s'adapter au mieux aux conditions de travail.

Système de contrôle EMMS

Le grand panneau de commande à haute résolution affiche diverses informations concernant l'engin et permet de nombreux réglages. Le menu «Rapport d'activité» montre les statistiques de consommation moyenne, les heures de marche au ralenti et d'autres informations. Les codes défaut sont clairement affichés et enregistrés pour vous avertir et faciliter le dépannage. L'écran permet aussi une surveillance avancée des paramètres du système grâce au «mode entretien» pour aider au dépannage et réduire la durée d'immobilisation.



Réservoir AdBlue®

Le réservoir AdBlue® est facilement accessible sur le côté droit de la machine derrière l'échelle.

Régénération du filtre à particules diesel

Aucune interruption ou prolongation du travail quotidien n'est nécessaire pour régénérer le système du filtre à particules diesel. Grâce à sa technologie Komatsu supérieure, le système KDPF est régénéré automatiquement à tout moment.





Écran de base de maintenance



Écran de régénération du système de traitement des gaz d'échappement pour le filtre à particules diesel Komatsu (KDPF)



Jauge du niveau de liquide AdBlue® et assistance au remplissage



Qualité des composants Komatsu

Conçus et fabriqués par Komatsu

Le moteur, le système électronique, la chaîne cinématique, le pont avant et arrière sont des composants d'origine Komatsu. Et jusqu'à la plus petite vis, tous les composants sont soumis aux exigences de qualité les plus élevées et à un strict contrôle de celle-ci. Parfaitement adaptés les uns aux autres, ils offrent une rentabilité et une fiabilité maximale.

Ponts usage sévère

Destinés à un usage intensif, les ponts offrent une durée de vie exceptionnelle, même dans les conditions de travail les plus rudes. En option, les différentiels à glissement limité sont destinés au travail sur sols glissants, sableux ou boueux.

Châssis robuste et résistant à la torsion

La conception du châssis doté de points d'articulations éloignés, garantit une grande stabilité de la structure globale et réduit la charge sur les paliers dans la zone d'articulation.

Freins multi-disques à bain d'huile

Les freins de service multi-disques à bain d'huile sont entièrement étanches. Ainsi, ils restent propres et ne s'échauffent pas, ne requièrent que peu d'entretien et bénéficient d'une durée de vie supérieure.



Châssis robuste et résistant à la torsion

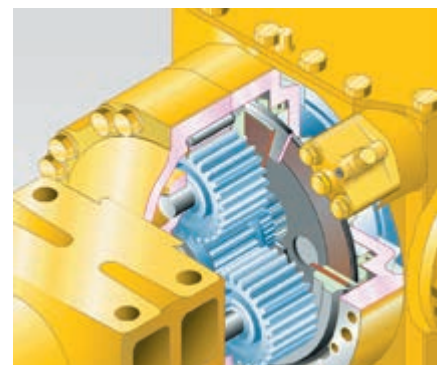

Freins multi-disques à bain d'huile

WA500-8



Godets et accessoires



Godet universel

Ce type de godet est apprécié pour son excellente capacité de pénétration et de dégagement et pour ses bonnes aptitudes de maintien de matériau. Le godet universel peut être équipé de contre-lames boulonnées ou de portes-dents avec dents.

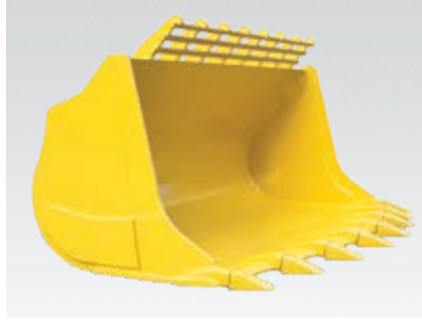

Godet roche

Les godets à lames semi-delta offrent une excellente pénétration dans les applications roche. Les plaques d'usure hardox garantissent la longévité. Pour les conditions d'usage très abrasives, des équipements Kmax™ sont disponibles.

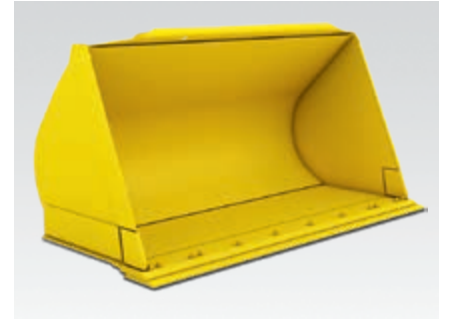

Godet de reprise à fond arrondi

Le godet de reprise à fond arrondi est la solution idéale pour la reprise de matériaux foisonnés et légers sur sols stabilisés. La combinaison de son fond arrondi et de ses flancs droits lui confère un bon remplissage et peu de perte.



Les dents Kmax™

Le système de dents Kmax™ optimise les performances du godet grâce à un changement des dents facile et rapide. Le système de verrouillage breveté Komatsu maintient les dents en place grâce à un clavetage latéral. Une variété importante de type de dents Kmax™ permet de s'adapter au mieux à votre activité.



Attache rapide hydraulique

La WA500-8 peut changer d'accessoires en quelques secondes seulement grâce à l'attache rapide hydraulique HD. Avec son design unique et novateur, le décalage avec les points de connexion originaux est réduit au maximum. Les forces de levage restent donc pratiquement les mêmes par rapport à un godet monté directement.



Gamme complète d'accessoires

Par exemple: la pince à grumes. Grâce à sa stabilité, sa capacité hydraulique et un vérin de cavage spécial, la WA500-8 est parfaitement adaptée aux besoins de l'industrie du bois. La conception robuste de l'équipement et des ponts garantit la longévité.

Spécifications

MOTEUR

Modèle	Komatsu SAA6D140E-7
Type	Injection directe «Common Rail», refroidi par eau, 4 temps, à turbocompresseur, refroidi
Puissance du moteur	
régime	1.900 t/mn
ISO 14396	266 kW / 362 ch
ISO 9249 (puissance moteur nette)	264 kW / 359 ch
Couple moteur max. / régime moteur	1.785 Nm / 1.250 t/mn
Nombre de cylindres	6
Alésage × course	140 × 165 mm
Cylindrée	15,24 l
Type d'entraînement du ventilateur	Hydraulique
Alternateur	90 A / 24 V
Démarrateur	11 kW / 24 V
Filter	Type flux complet avec séparateur d'eau
Filter à air	Filter à air de type sec avec évacuateur de particules et préfilter avec indicateur de colmatage
Carburant	Carburant diesel, conformément à EN 590 Class2/Grade D. Aptitude au carburant diesel paraffinique (HVO, GTL, BTL), conformément à EN 15940 :2016

TRANSMISSION

Type	Transmission automatique powershift
Convertisseur de couple	Mono-étagé, deux phases, à 3 éléments avec lock-up

VITESSES DE TRANSLATION EN KM/H (AVEC PNEUS 29.5 R25)

Rapport	1.	2.	3.	4.
Marche avant	7,5	12,9	22,2	35,5
avec verrouillage du convertisseur	-	13,1	23,7	37,3
Marche arrière	8,5	12,9	24,7	38,0
avec verrouillage du convertisseur	-	13,0	26,6	38,0

PONTS ET PNEUS

Système	4 roues motrices
Pont avant	Usage sévère Komatsu (HD), flottant (différentiels à glissement limité en option)
Pont arrière	Usage sévère Komatsu (HD), flottant, angle d'articulation 20° (différentiels à glissement limité en option)
Différentiel	Couple conique à denture hélicoïdale
Transmission finale	Train planétaire immergé
Pneus	29.5 R25

CAPACITÉS DE REMPLISSAGE

Réservoir de carburant	473 l
Huile moteur	37 l
Système hydraulique	337 l
Système de refroidissement	110 l
Pont avant	95 l
Pont arrière	95 l
Convertisseur de couple et boîte de vitesses	71 l
Réservoir AdBlue®	36 l

FREINS

Freins de service	Commande hydraulique, multi-disque à bain d'huile sur toutes les roues
Frein de stationnement	Freins multi-disques à bain d'huile
Frein de secours	Sur le frein de stationnement

SYSTÈME HYDRAULIQUE

Type	Komatsu CLSS (système hydraulique de détection de charge fermé)
Pompe hydraulique	À piston, à cylindrée variable
Pression effective	350 kg/cm ²
Débit max. de la pompe	320 l/min
Nombre de vérins de levage/cavage	2/1
Type	À double effet
Diamètre d'alésage × course	
Vérin de levage	160 × 898 mm
Vérin de godet	185 × 675 mm
Durée d'un cycle de chargement avec remplissage du godet à charge nominale	
Durée de levage	7,2 s
Durée d'abaissement (vide)	4,2 s
Durée de déversement du godet	1,7 s

SYSTÈME DE DIRECTION

Système	Châssis articulé
Type	Direction assistée entièrement hydraulique
Angle d'articulation des deux côtés	40°
Pompe de direction	À piston, à cylindrée variable
Pression effective	250 kg/cm ²
Débit	120 l/min
Nombre de vérins de direction	2
Type	À double effet
Diamètre d'alésage × course	100 × 486 mm
Plus petit rayon de giration (bord extérieur pneu 29.5 R25)	7.050 mm

CABINE

Cabine SpaceCab™ à double porte suivant ISO 3471 avec ROPS (Roll Over Protective Structure) en conformité avec SAE J1040c et FOPS (Falling Object Protective Structure) en conformité avec ISO 3449. La cabine pressurisée et climatisée repose sur des hydropaliers et est insonorisée.

ENVIRONNEMENT

Émissions	Conforme aux normes EU Stage V moteur
Niveaux de bruit	
LwA bruit extérieur	109 dB(A) (2000/14/EC Stage II)
LpA bruit intérieur	72 dB(A) (ISO 6396 test dynamique)
Niveaux de vibration (EN 12096:1997)	
Main/bras	≤ 2,5 m/s ² (incertitude de mesure K = 1,12 m/s ²)
Corps	≤ 0,5 m/s ² (incertitude de mesure K = 0,24 m/s ²)
Contient des gaz à effet de serre fluorés HFC-134a (PRG 1430).	
Quantité de gaz 1,1 kg, équivalent de CO2 1,57 t.	

Dimensions et performances

DIMENSIONS ET SPÉCIFICATIONS

Type de godet		Godet universel avec lame droite		Godet roche avec lame droite	
		avec dents	avec BOC	avec dents	avec BOC
Capacité du godet (bombé, ISO 7546)	m ³	5,3	5,6	5,6	5,6
Code de vente	3809	C02	C03	C42	C43
Densité des matériaux	t/m ³	2,00	1,90	1,85	1,85
Poids du godet (sans dents)	kg	2.860	2.905	3.665	3.405
Charge statique de basculement, articulation droite à 0°	kg	26.775	26.510	25.550	25.895
Charge statique de basculement, articulation à 40°	kg	24.210	23.965	23.015	23.360
Force de cavage (arrachement) à la dent	kN	276	262	261	262
Force de levage au sol	kN	289	287	278	282
Poids opérationnel	kg	35.110	35.155	35.920	35.660
Rayon de braquage au pneu extérieur	mm	7.050	7.050	7.050	7.050
Rayon de braquage au coin du godet	mm	8.235	8.180	8.275	8.195
a Portée à 45°	mm	1.560	1.380	1.535	1.370
b Hauteur de déversement à 45°	mm	3.235	3.385	3.175	3.380
c Hauteur à l'axe du godet	mm	4.770	4.770	4.770	4.770
d Hauteur bord supérieur du godet	mm	6.515	6.515	6.750	6.750
e Profondeur d'excavation	mm	125	150	190	160
f Hauteur max. de chargement	mm	4.425	4.425	4.410	4.410
A Longueur hors-tout	mm	9.990	9.780	10.070	9.789
B Empattement	mm	3.780	3.780	3.780	3.780
C Largeur du godet	mm	3.430	3.430	3.460	3.460
D Largeur sur pneus	mm	3.150	3.150	3.150	3.150
E Voie	mm	2.400	2.400	2.400	2.400
F Garde au sol	mm	465	465	465	465
H Hauteur générale	mm	3.800	3.800	3.800	3.800

Toutes dimensions avec pneus 29.5 R25 (XHA2) et contrepoids supplémentaire arrière (A15).
Hauteurs de déversement et portée à partir de la lame de coupe ou contrelame boulonnée (BOC) ou dents

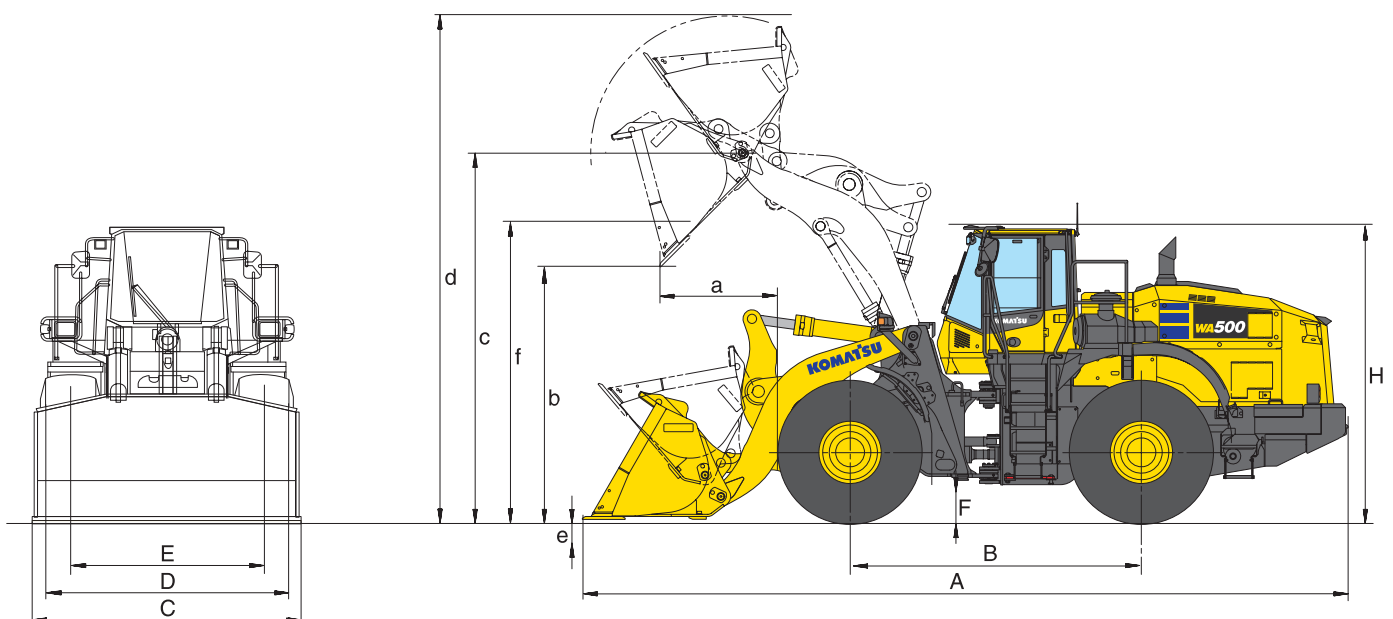

WA500-8

Godet roche avec lame semi-delta		Godet de reprise avec lame droite		sans contrepoids supplémentaire (A15)	avec pneus 29.5 R25 XMINE (D2)	avec High Lift (avec contrepoids supplémentaire A15)
avec dents et segments	avec BOC	avec dents	avec BOC			
5,6	5,6	6,0	6,3			
C46	C47	C06	C07			
1,80	1,85	1,80	1,70	- 0,15	+ 0,05	- 0,35
3.875	3.615	3.064	3.110			
25.015	25.420	26.295	26.010	- 1.895	+ 755	- 4.395
22.505	22.905	23.755	23.490	- 1.595	+ 755	- 4.070
227	225	254	242			- 3,45
273	277	283	281			- 53
36.130	35.870	35.315	35.365	- 900	+ 1.080	+ 360
7.050	7.050	7.050	7.050			
8.275	8.265	8.270	8.215			+ 205
1.700	1.545	1.650	1.465		- 20	+120
3.010	3.205	3.150	3.300		+25	+410
4.770	4.770	4.770	4.770		+25	+410
6.750	6.750	6.665	6.665		+25	+410
190	160	125	150		-25	-75
4.410	4.410	4.425	4.425		+25	+410
10.300	10.035	10.115	9.905		-20	+485
3.780	3.780	3.780	3.780		0	
3.460	3.460	3.430	3.430		0	
3.150	3.150	3.150	3.150		+55	
2.400	2.400	2.400	2.400		0	
465	465	465	465		+25	
3.800	3.800	3.800	3.800		+25	

Basalte.....	1.960	Gravier, non tamisé	1.930	Grès.....	1.510
Bauxite, kaolin.....	1.420	Gravier, sec	1.510	Schiste.....	1.250
Terre, sèche, stockée.....	1.510	Gravier, sec, 6-50 mm.....	1.690	Laitier, brisé.....	1.750
Terre, mouillée, creusée	1.600	Gravier, mouillé, 6-50 mm.....	2.020	Roche, broyée	1.600
Plâtre, brisé	1.810	Sable, sec, en vrac	1.420	Argile, naturel	1.660
Plâtre, broyé	1.600	Sable, humide	1.690	Argile, sec.....	1.480
Granit, brisé.....	1.660	Sable, mouillé.....	1.840	Argile, mouillé.....	1.660
Calcaire, brisé.....	1.540	Sable et argile, en vrac.....	1.600	Argile et gravier, secs.....	1.420
Calcaire, broyé	1.540	Sable et gravier, secs.....	1.720	Argile et gravier, mouillés	1.540

GUIDE DE SÉLECTION DU GODET

115 100 95%
Facteur de remplissage de godet

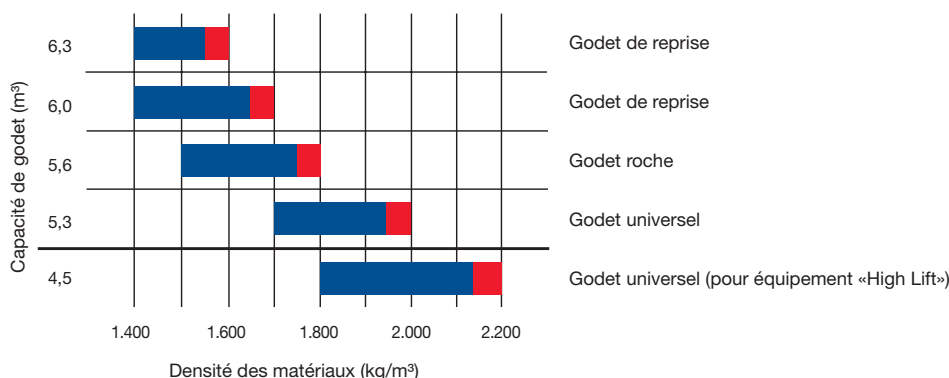

Équipements standards et optionnels

MOTEUR

Moteur diesel Komatsu SAA6D140E-7, turbocompressé, injection directe à rampe commune haute pression	●
Conforme à la norme EU Stage V	●
Système de sélection du mode de puissance du moteur: Power, Economy	●
Komatsu SmartLoader Logic	●
Arrêt automatique réglable en cas de ralenti prolongé	●
Fonction auto-décélération	●
Filtre à carburant avec séparateur d'eau	●
Batteries 2 x 180 Ah / 2 x 12 V	●

PONTS ET PNEUS

Ponts usage sévère	●
Garde-boue avant	●
Garde-boue complet arrière	●
Différentiels à glissement limité (LSD) avant/arrière	○
Pneus 29.5 R25 L2, L3, L5	○
Système de refroidissement des freins (avant et arrière)	○

SYSTÈME HYDRAULIQUE

Distributeur principal à deux tiroirs	●
Commandes EPC du bout des doigts, deux leviers, dont:	
- Fonction de modulation du godet	●
- Préréglage d'arrêt des leviers	
- Fonction d'excavation automatique	
Remise à zéro automatique du godet	●
Distributeur principal à trois tiroirs	○
Commande EPC bout des doigts, 3 leviers	○
Levier multifonctions EPC avec glissière de commande proportionnelle pour accessoires	○
Huile biodégradable pour installation hydraulique	○

TRANSMISSION ET FREINS

Transmission automatique multi-modes contrôlée électroniquement (ECMV) avec système de coupure paramétrable	●
Système de sélection du mode de changement de vitesses	●
Convertisseur de couple grand diamètre	●
Verrouillage du convertisseur de couple	●
Rétrogradation automatique	●

CABINE

Cabine DIN/ISO, spacieuse à deux portes	●
Structure ROPS/FOPS (SAE)	●
Siège chauffant à haut dossier et suspension pneumatique, accoudoirs réglables en hauteur montés sur console	●
Ceinture de sécurité avec enrouleur	●
Climatisation automatique	●
Moniteur couleur compatible vidéo multi-fonctions avec système de contrôle de gestion de l'équipement (Equipment Management and Monitoring System, EMMS) et guidage pour une meilleure efficacité	●
Radio numérique DAB+ avec entrée auxiliaire (fiche MP3)	●
Caisson chaud et froid	●
Vitre arrière chauffée	●
Essuie-glace arrière	●
Colonne de direction réglable	●
2 x alimentation 12 V	●
Sièges chauffés à haut dossier et suspension pneumatique, support lombaire avec réglage pneumatique, accoudoirs réglables en hauteur montés sur console	○
Direction joystick avec commande AV/AR et 2 sensibilités	○
Ceinture de sécurité à 3 points d'ancrage	○
Store pare-soleil à enroulement	○

SYSTÈME D'ÉCLAIRAGE

2 phares principaux halogènes	●
2 phares de travail à l'avant et à l'arrière	●
Feu de recul	●
Phares supplémentaires avant et arrière	○
Phares de travail (LED)	○
Phares de travail (Xénon)	○
Éclairage de l'escalier	○

SERVICE ET ENTRETIEN

Ventilateur de radiateur à commande hydr. avec fonction inversion pour décolmatage automatique	●
Radiateur larges alvéoles	●
KOMTRAX™ – Système de suivi à distance Komatsu (3G)	●
Komatsu CARE™ – Le pack d'entretien complet de votre machine Komatsu	●
Outillage premier secours	●
Lubrification centrale automatique	●
Outil de remplissage pour graissage centralisé automatique	○
Pré-filtre d'admission d'air Turbo II, cyclonique	○

ÉQUIPEMENT DE SÉCURITÉ

Direction de secours	●
Protection contre le vandalisme	●
Alarme de recul	●
Coupe-circuit général	●
Mains courantes gauche/droite	●
Système de caméra vue arrière	●
Grille de protection du pare-brise	○
Extincteur	○
Gyrophare	○
Rail de toit	○
Rétroviseur arrière chauffé et télécommandé	○
Feux de recul à éclat	○

ACCESSOIRES

Équipement de levage long («High Lift»)	○
Attache rapide hydraulique	○
Godets universels	○
Godets roche	○
Godets de reprise	○
Tablier porte fourches et fourches	○

AUTRES ÉQUIPEMENTS

Contrepoids	●
Anti-tangage à commande électronique (ECSS II)	●
Couleur client	○
Kit zone froide (préchauffage cabine et moteur)	○

Autres équipements sur demande

- équipements standards
- équipements optionnels

Votre partenaire Komatsu :

KOMATSU

**Komatsu Europe
International N.V.**

Mechelsesteenweg 586
B-1800 VILVOORDE (BELGIUM)
Tel. +32-2-255 24 11
Fax +32-2-252 19 81
www.komatsu.eu

VFRSS05903 02/2020

KOMATSU is a trademark of Komatsu Ltd. Japan.