

PRENEZ PLACE ET CONDUISEZ

Les chargeuses sur pneus et télescopiques
5025/5035/5050/5055/5065/5065T



KRAMER
on the safe side



Large gamme d'applications

Découvrez les chargeuses sur pneus et les chargeuses sur pneus télescopiques quatre roues directrices des catégories 0,25 à 0,65 m³

Les machines compactes constituent le segment principal de la société Kramer-Werke GmbH. Ces machines efficaces ont été conçues jusque dans les moindres détails et se distinguent par un design qui a fait ses preuves et qui garantit une maniabilité sans pareil. Du fait de leur faible largeur et de leur hauteur réduite, les machines sont également très demandées sur les exploitations ne pouvant pas utiliser de machines de grande taille : accès exigus, travaux dans des parkings souterrains, espaces verts ou chantiers étroits sur la voie publique.



Avec Kramer, vous avez un partenaire de confiance !

La marque Kramer, jouissant d'une longue tradition, est établie sur le marché depuis de nombreuses années et s'appuie sur une valeur principale : **la sécurité**. La grande qualité de ses machines innovantes n'est qu'un des aspects dans ce domaine. En tant qu'entreprise, Kramer est également un choix sûr pour les clients et les distributeurs, car son expérience et sa force d'innovation assurent une sécurité d'investissement et d'avenir. En bref : avec Kramer, vous serez toujours du côté sûr : « **Kramer – on the safe side!** »

➔ **ON THE SAFE SIDE**

Table des matières

Structure de la machine

Un châssis monobloc
Vos avantages en un coup d'œil
Modes de direction

04

Aperçu des chargeuses sur pneus et des chargeuses sur pneus télescopiques

Chargeuses sur pneus : 5025, 5035, 5050, 5055, 5065
Chargeuses télescopiques : 5065T

08

Construction compacte

Puissance massive
Possibilités de transport
Dimensions

10

Composants des machines et accessoires

Équipements, attache rapide
Système hydraulique
Bras chargeurs

12

Avantages de la machine

Moteurs
Système de propulsion
Hydraulique

16

Concept cabine

Structure
Équipement
Éléments de contrôle

20

Groupe motopropulseur et pneumatiques

Moteurs
Système de propulsion
Profils des pneumatiques

22

Caractéristiques techniques et dimensions

28

Caractéristiques de fonctionnement et de performance

CHARGEUSES SUR PNEUS ET CHARGEUSES SUR PNEUS TÉLESCOPIQUES

	5025	5035	5050	5055
Puissance moteur (en option) [kW]	23	23 (27)	34,3	34,3 (41,1)
Capacité du godet [m ³]	0,25	0,35	0,45	0,55
Charge de basculement du godet [kg]	1 080	1 250	1 800	1 980
Charge utile de gerbage S=1,25 [kg]	650	750	1 200	1 600
Poids de fonctionnement [kg]	1 555	1 620	2 645	3 450

	5055L	5065	5065L	5065T
Puissance moteur (en option) [kW]	34,3 (41,1)	34,3 (41,1)	34,3 (41,1)	34,3 (41,1)
Capacité du godet [m ³]	0,55	0,65	0,65	0,65
Charge de basculement du godet [kg]	1 780	2 340	2 140	2 500
Charge utile de gerbage S=1,25 [kg]	1 450	1 750	1 600	1 650
Poids de fonctionnement [kg]	3 550	3 800	3 900	4 150

Pourquoi séparer ce qui doit être ensemble ?

Kramer – Un système unique

La marque Kramer est synonyme de chargeuses sur pneus, de chargeuses sur pneus télescopiques et de chariots télescopiques quatre roues directrices faisant preuve d'une très grande maniabilité, d'excellentes capacités tout-terrain et d'une efficacité élevée. Grâce à leur châssis monobloc éprouvé, les chargeuses sur pneus séduisent par leur bonne stabilité.

En raison de la structure spéciale de cette machine, il n'y a aucun basculement lors des mouvements de braquage. Grâce à la direction quatre roues directrices, seules les roues se déplacent pendant la conduite. Ainsi, même avec des rayons de braquage serrés et sur un terrain accidenté, une charge utile maximale et une stabilité élevée sont garanties.

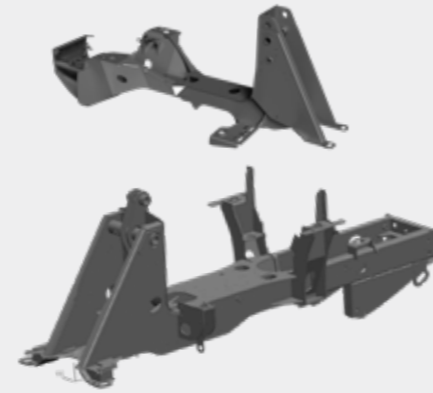

Vue d'ensemble des avantages

Parfaite stabilité au renversement

Ces chargeuses sur pneus et chargeuses sur pneus télescopiques sont montées sur un châssis monobloc qui empêche tout déplacement du centre de gravité, et ce même lors de braquages importants. Ainsi, les machines convainquent par leur excellente stabilité au renversement, et ce même sur terrains accidentés.

Excellente maniabilité

Les quatre roues directrices et les rayons de braquage de 38 degrés sur l'essieu avant et arrière permettent une grande maniabilité. Cela rend certaines manœuvres de braquage superflues, les temps de déplacement et de cycle sont considérablement réduits.

Charge utile constante

Le châssis monobloc empêche toute modification de l'écart entre le contrepois et le bras chargeur. Résultat : la force de levée constante permet un travail en toute sécurité, quelle que soit la charge. La charge utile reste inchangée, et ce indépendamment de l'angle de braquage.

Le châssis monobloc garantit une excellente stabilité ...

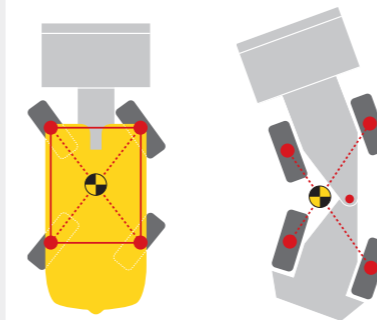

... sans déplacement du centre de gravité.

Faites demi-tour en un clin d'œil avec les quatre roues directrices ...

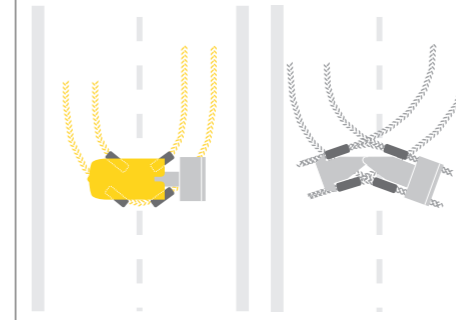

... plutôt que de manœuvrer avec une direction articulée qui fait perdre du temps.

La force de levée constante assure une charge utile constante

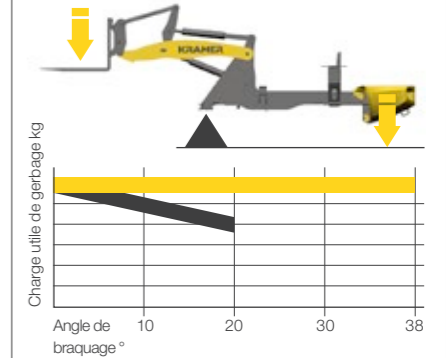

■ Kramer
■ Concurrence (direction articulée)

Souplesse d'utilisation

Le bon mode de direction pour chaque application

Le châssis monobloc de la machine constitue la base de deux différents modes de direction. L'avantage et la possibilité d'utilisation d'une chargeuse sur pneus sont déterminées par son principe de conception. Le système de direction joue à cet égard un rôle important.



Quatre roues directrices

- le rayon de braquage de 2 x 38 degrés sur l'essieu avant et arrière est gage de cycles de travail rapides
- trajectoire de conduite optimisée
- faible encombrement



Essieu avant directionnel*

- déplacements sûrs et aisés sur la voie publique, même à grande vitesse
- guidage simple des équipements spéciaux
- système de direction habituel
- idéal pour tracter une remorque

* disponible en option sur les modèles : 5050, 5055, 5065 et 5065T

Comparaison entre la direction quatre roues directrices et la direction articulée

Exemple : virage à 360° sur le bord extérieur du pneu

Avec la direction quatre roues directrices, le rayon de braquage est beaucoup plus petit qu'avec la direction articulée (voir ligne jaune). Sur la direction articulée, seul le train avant se déplace, alors que la direction quatre roues directrices requiert l'angle de braquage de l'essieu avant et de l'essieu arrière.

■ Quatre roues directrices

■ Direction articulée (concurrence)

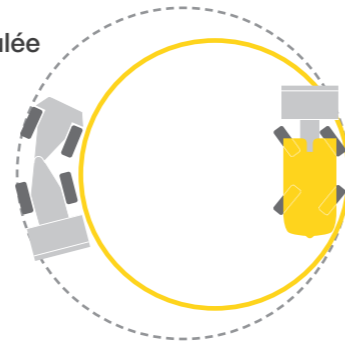

Quatre roues directrices : pour une grande maniabilité dans les espaces restreints.



Essieu avant directionnel : pour une sécurité accrue lors des déplacements entre les chantiers.

Conçu pour le terrain

Découvrez la gamme de produits de la classe compacte

Les chargeuses sur pneus : 5025, 5035

Les deux mini chargeuses sur pneus sont les plus petits modèles de la gamme Kramer et constituent une classe de puissance à part entière. Lors du développement, l'accent a été mis sur une utilisation simple et intuitive, ce qui facilite grandement le travail quotidien de l'opérateur. Grâce à leurs dimensions très compactes, ils constituent des aides précieuses lors de travaux dans des espaces confinés. Grâce à leur hauteur ne dépassant pas les 2 m, les machines peuvent être utilisées pour différents types d'applications ainsi qu'à l'intérieur des bâtiments, par ex. dans les parkings souterrains. Grâce à leur faible poids, les machines peuvent être transportées facilement sur des remorques de 3,5 tonnes.



Technologie, puissance et confort : les chargeuses sur pneus Kramer fixent des standards.

Chargeuses sur pneus et chargeuses sur pneus télescopiques : 5050, 5055, 5065, 5065T

Les chargeuses sur pneus et les chargeuses sur pneus télescopiques de la classe compacte offrent une maniabilité de déplacement, une puissance dynamique et un design aux dimensions réduites. Grâce à sa puissance massive optimisée, son poids de transport réduit et sa charge utile élevée en permanence sont d'une grande aide sur les chantiers sur la voie publique, dans les souterrains, les jardins et les espaces verts. Le système télescopique Kramer de la 5065T permet d'atteindre des hauteurs de levage et des portées encore plus élevées de manière pratique, sûre et précise. Ce faisant, la productivité et la rentabilité s'en trouvent considérablement accrues.



Excellentes performances des chargeuses sur pneus télescopiques :

+ 50 % de hauteur de levage et de déversement

+ 42 % de hauteur de gerbage

+ 38 % de hauteur de franchissement

Par exemple pour le stockage de matériaux, l'empilage de palettes, le chargement de camions, remorques ou réservoirs à flancs hauts



Dimensions compactes et puissance massive optimale

Des performances aux proportions parfaites

Les chargeuses sur pneus compactes et les chargeuses sur pneus télescopiques Kramer font partie des machines les plus polyvalentes sur un chantier. Les machines sont suffisamment petites pour passer partout, assez solides pour vos applications, et légères pour permettre un transport économique.

Le concept de châssis monobloc est l'élément qui permet à la machine de bénéficier de ces dimensions extrêmement compactes. De plus, le rapport entre le poids de fonctionnement, la charge utile et la charge de basculement permet d'obtenir d'excellentes performances qui sont inégalées dans cette catégorie de machines.

Avec une hauteur de 2,5 m et un poids limité, ces machines peuvent être transportées rapidement et facilement d'un site à l'autre. Pour cela, des remorques de 3,5 t et des camions jusqu'à 7,5 t peuvent être utilisés. Lors du transport sur remorque, la hauteur totale reste inférieure à 4 m. Cela permet d'améliorer la flexibilité de l'entreprise et de réduire les temps morts de la machine.



Dimensions compactes

Faible hauteur et longueur optimale

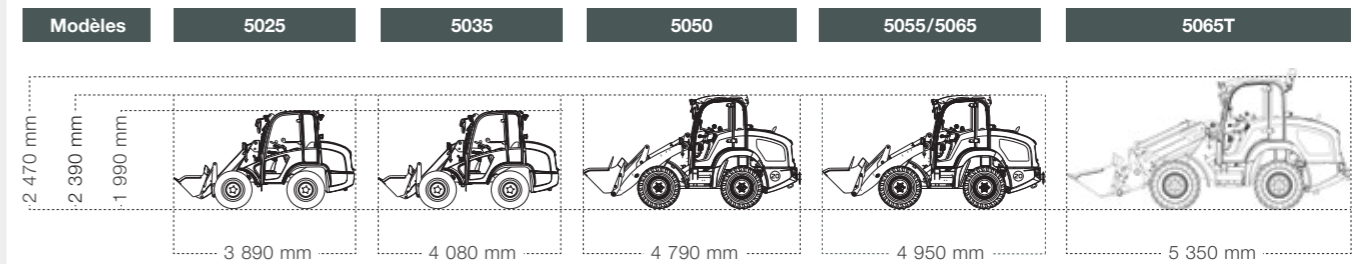

Caractéristiques de fonctionnement et de performance	5025	5035	5050	5055	5065	5065T
Capacité du godet [m³]	0,25	0,35	0,45	0,55	0,65	0,65
Charge de basculement du godet [kg]	1 080	1 250	1 800	1 980	2 340	2 500
Charge utile de gerbage S=1,25 [kg]	650	750	1 200	1 600	1 750	1 650/1 600
Poids de fonctionnement [kg]	1 555/1 725*	1 620/1 790*	2 645 / 2 685*	3 450/3 600*	3 800	4 150/4 350*

* Cabine

Excellentes performances en termes de dimensions et de puissance massive :

- rapport parfait entre charge utile et poids de fonctionnement
- transport facile sur remorque de 3,5 t (5025, 5035, 5050)
- gain de temps et de carburant, rentabilité grâce au faible rayon de braquage
- puissance massive économique



Hauteur réduite pour des applications variées

Des tâches très variées

Toujours l'équipement hydraulique adapté









Quel que soit le défi que représentent les travaux que vous souhaitez effectuer : grâce à nos équipements variés, vous gardez toujours le contrôle de la situation. Grâce au système d'attache rapide hydraulique, vous pouvez adapter votre chargeuse sur pneus Kramer à toute situation en un clin d'œil. Les équipements hydrauliques standard peuvent même être changés en moins de 10 secondes.

Décidez de l'équipement qu'il vous faut en fonction de vos besoins. Pour plus d'informations sur nos équipements : www.kramer.de/outils-accessoires

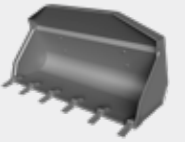
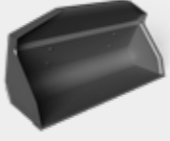
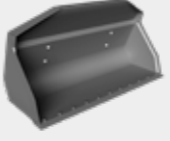
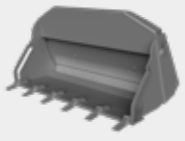
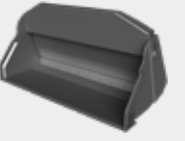
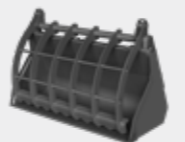
Changez
d'équipement
en un rien
de temps!



Gamme d'équipements

			
Fourche à palettes	Fourche pour palettes rabattable	Fourche pour palettes avec réglage parallèle hydraulique	Godet standard avec dents
			
Godet standard sans dents	Godet standard sans dents avec soc à vis	Godet 4 en 1 avec dents	Godet 4 en 1 sans dents
			
Godet à grappin	Godet à déversement latéral	Crochet de levage emboîtable	Balayeuse
			
Lame chasse-neige modèle A	Lame chasse-neige modèle B	Épandeur à sel	

Les spécifications détaillées et les disponibilités des équipements hydrauliques varient en fonction du modèle et du pays. Votre distributeur Kramer se fera un plaisir de vous aider.



Système hydraulique de changement d'outils - Le système d'attache rapide Kramer : approcher simplement la machine de l'équipement, fixer l'équipement depuis le siège conducteur, puis verrouiller l'équipement hydrauliquement en appuyant sur le bouton situé sur le joystick. Le vérin de verrouillage est situé à l'extérieur du point de pivot de l'attache rapide, ce qui lui évite de s'encrasser.

Hydraulique puissante

Pour un contrôle précis de la machine

Accouplement et désaccouplement de différents équipements, contrôle précis, cycles de travail rapides et faible niveau sonore dans la cabine : la technique derrière le système hydraulique de travail de nos machines rend cela possible.

Le système hydraulique de travail est alimenté par de puissantes pompes à engrenages qui garantissent des cycles de travail rapides du bras chargeur et qui, à l'aide du 3e circuit hydraulique, permettent d'utiliser des équipements spécifiques, et ce même en mode continu.

Décompression du 3e circuit hydraulique :
accouplement/désaccouplement simple des équipements grâce aux fonctions hydrauliques supplémentaires



Powerflow

Les fonctions du système hydraulique de travail et du système de propulsion ont été parfaitement harmonisées. Le powerflow a été spécialement conçu pour les équipements qui exigent une performance accrue. La fonction powerflow disponible en option offre une performance accrue.



Concept de porte-outil	5025	5035	5050	5055	5065	5065T
3e circuit hydraulique [l/min]*	20	20	56	56	56	56
Circuit hydraulique arrière [l/min]*	-	40	-	-	-	-
Hydraulique de puissance Powerflow [l/min]*	-	60	-	90	90	90

*max. Niveaux de pompage

Stabilisateur de charge

Disponible en option, le stabilisateur de charge amortit les mouvements du bras chargeur lors de la conduite hors route ou sur voie publique, empêchant ainsi un basculement de la machine. Le confort et la sécurité de conduite s'en trouvent améliorés.

Pour augmenter la précision du contrôle, le stabilisateur de charge peut être activé ou désactivé à tout moment, et ce même avec une charge. Il est également possible d'activer ou de désactiver en permanence le stabilisateur de charge pour certaines applications.

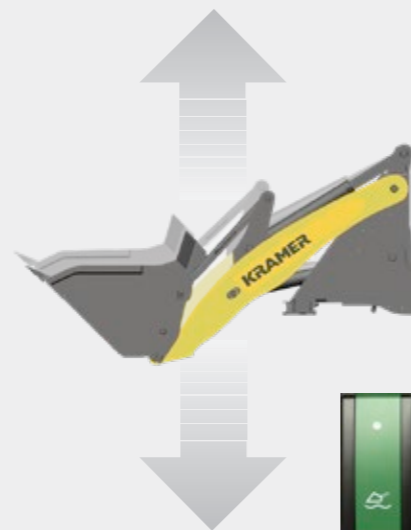

Différents types de bras chargeurs

Pour travailler sans problème même avec des charges importantes

Selon vos besoins, jusqu'à trois types de bras chargeurs sont disponibles. Bien entendu, un dispositif d'attache rapide hydraulique Kramer avec quatre axes de grande taille vient compléter ces équipements. Le système d'attache rapide, qui a fait ses preuves des milliers de fois, permet de changer rapidement d'équipement.

Les deux mini chargeuses sur pneus 5025 et 5035 sont équipées d'un bras chargeur avec cinématique en Z. La conception robuste et modulaire du boîtier assure une excellente visibilité sur l'équipement et l'attache rapide.

Cinématique en Z pour 5025 et 5035 :
les charges sont automatiquement maintenues à niveau lors du levage et de l'abaissement



Bras chargeur standard (cinématique parallèle)



Le bras chargeur à guidage parallèle assure une force de levage constante et un fonctionnement sûr lors des opérations de manutention. Grâce à l'angle de redressement de 50°, le godet de la chargeuse sur pneus ne laisse échapper aucun matériau, et ce même lorsque le godet est complètement rempli. L'angle de déversement de 45° permet quant à lui de vider complètement le godet.

- permet un travail plus précis et plus sûr
- forces de levage et d'arrachement élevées
- guidage parallèle précis sur toute la hauteur de levage

Bras chargeur avec extension (cinématique parallèle)



Le bras chargeur avec extension permet de répondre de manière encore plus flexible aux besoins spécifiques des clients. La portée, la charge utile et la hauteur de levage font partie des caractéristiques qui changent par rapport au bras chargeur standard.

- visibilité optimale sur le dispositif d'attache rapide et sur l'équipement
- hauteur de levage supérieure
- Extension du bras chargeur de 190 mm (5055, 5065)

Bras chargeur télescopique (cinématique en Z)



La conception robuste et modulaire du bras chargeur télescopique offre une excellente visibilité sur l'équipement. Les avantages de la cinématique en Z : lorsque le godet est incliné, une force d'arrachage plus élevée est générée, et ce avec la même taille de vérin. Cela s'explique par le fait que le côté piston du vérin hydraulique est sollicité lorsque le godet est incliné.

- grande force d'arrachement
- bonne visibilité sur l'attache rapide et sur l'équipement
- augmentation de la hauteur de levage et de hauteur de franchissement ainsi que de la portée et de la portée de déversement

Points forts des machines 5025 / 5035

Les chargeuses sur pneus, génies du format compact

Excellentes performances

tout en offrant des dimensions compactes et un faible poids à vide.

Bras chargeur standard avec cinématique en Z
pour une force de levage et de traction élevée avec un guidage parallèle exact sur toute la hauteur de levage.

Travail efficace
grâce à l'attache rapide hydraulique et au stabilisateur de charge.

Flexibilité d'utilisation
grâce au 3e circuit hydraulique installé de série. Disponible en option sur la 5035, le système powerflow assure un entraînement puissant des équipements hydrauliques.

Grande variété de pneumatiques
pour un large éventail d'utilisations.

Châssis monobloc avec direction quatre roues directrices
pour une excellente maniabilité et une grande stabilité.

La version Canopy (cabine ouverte)
est disponible de série. Fonctionnalité et ergonomie sont au premier plan. Une cabine fermée est disponible en option pour la 5035.

Dimensions compactes
avec une largeur de 1,2 m et une hauteur inférieure à 2 m.

Moteurs Yanmar puissants
pour une motorisation adaptée aux performances et une consommation de carburant contrôlée. Un moteur 27 kW est disponible en option sur la 5035.

Quatre moteurs-roues
pour un travail précis et des forces de poussée élevées.

Excellente traction
grâce au blocage de différentiel enclenchable à 100 % disponible en option sur la 5035.

Powerflow



Stabilisateur de charge



Moteur-roue



Blocage de différentiel



Les points forts des machines 5050 - 5065T

Extérieur robuste et intérieur ingénieux

Smart Ballast (5050)



Powerflow



Overdrive



Amortissement de fin de course (5065T)



Portée et hauteur de levage améliorées grâce au bras chargeur télescopique.

Coûts de fonctionnement réduits grâce à la puissance massique optimale et aux dimensions compactes.

Travail sans fatigue grâce à la cabine spacieuse et ergonomique installée de série (5065) ou disponible en option.

Grande fiabilité grâce à des points de maintenance facilement accessibles et à des composants éprouvés.

Smart Ballast (5050) charge utile simple et rapide en adaptant le poids de la machine.

Système de propulsion continu avec deux modes de direction (quatre roues directrices et essieu avant directionnel disponible en option) et une vitesse allant jusqu'à 30 km/h.

Excellente traction grâce au blocage de différentiel enclenchable à 100 % sur l'essieu avant (en option sur les 5050 et 5055) et aux nombreuses possibilités de pneumatiques.

Déploiement et rétraction en souplesse grâce au système d'amortissement de fin de course du bras chargeur.

Godet à parois hautes, fond du godet allongé, large angle de redressement et de déversement pour un transport sûr et rapide des matériaux avec un taux de remplissage élevé.

Flexibilité d'utilisation grâce au 3e circuit hydraulique, retour sans pression avec conduite d'huile de fuite et prise électrique AV.

Le dispositif d'attache rapide hydraulique transforme l'engin Kramer en un engin polyvalent en quelques secondes depuis le siège conducteur. Travail efficace grâce au bras chargeur avec cinématique en P et guidage parallèle sur la chargeuse sur pneus et cinématique Z sur la chargeuse télescopique.

Accès large et sécurisé grâce au châssis monobloc et aux quatre roues directrices.

Confort de travail

Conditions de travail optimales

Simplicité d'utilisation et fonctionnalité sont les points clés de la série de machines. Du siège conducteur au volant, tous les détails ont été pensés en fonction des besoins du conducteur. Ce faisant, l'opérateur a beaucoup d'espace et a toujours tout sous les yeux.

Les cabines des chargeuses sur pneus et chargeuses sur pneus télescopiques compactes de Kramer offrent un véritable gain de place et leur équipement permet de travailler sans fatigue pendant de nombreuses heures. L'agencement clair des éléments de contrôle crée un environnement dans lequel l'opérateur peut travailler de manière confortable, concentrée et efficace. La pièce maîtresse est le joystick qui permet une commande sûre, simple et intuitive de la machine.

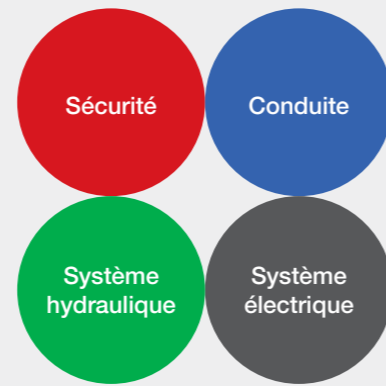

Marquage couleur de l'interrupteur :
quatre couleurs pour une sécurité accrue.



Cabine panoramique offrant une excellente visibilité sur l'équipement et l'environnement de travail.

Points forts techniques

Commande en toute simplicité - design de la cabine innovant

Accès à la cabine



Le large espace de montée/descente permet d'accéder à la cabine de l'opérateur. Le châssis monobloc permet également d'accéder facilement à la machine, et ce même avec un angle de braquage maximal. L'accès se fait via un marche-pied. Afin de permettre à l'opérateur de monter et de descendre en toute sécurité, les poignées sont positionnées de manière à garantir une bonne ergonomie.

Vue panoramique



La position centrale du siège conducteur offre une visibilité panoramique à 360°. Le design bien dégagé de la machine permet d'éviter les angles morts. Tout reste à portée de vue, même à l'arrière. Même avec le bras chargeur de la 5065T déployé, l'opérateur conserve une vue parfaite sur l'équipement.

Hauteur de la machine



Les machines offrent les meilleures caractéristiques pour travailler dans des bâtiments à faible hauteur d'entrée. Grâce à leurs dimensions compactes et basses, moins de 2,5 m, les chargeuses sur pneus et chargeuses sur pneus télescopiques sont parfaitement adaptées à une utilisation en intérieur, par exemple dans les parkings souterrains.

Joystick



Le joystick montre ses qualités surtout lorsqu'il commence à faire sombre. En mode nuit, les différents boutons et molettes disposent d'un rétroéclairage couleur. De cette manière, l'opérateur peut déterminer immédiatement quelle fonction utiliser et ainsi contrôler sa machine en toute sécurité. Le levier de commande du 3e circuit hydraulique suit le mouvement d'inclinaison du joystick.

Concept interrupteur



Les interrupteurs à code couleur permettent d'identifier très rapidement le groupe de fonctions auquel ils sont rattachés. Rouge = sécurité, vert = hydraulique, bleu = conduite et gris = électrique. L'opérateur peut ainsi utiliser sa machine en toute sécurité, et sans risque de se tromper. Le travail de l'opérateur est ainsi plus efficace.

Autres caractéristiques de la cabine



La pédale combinant inching et freinage permet de manœuvrer avec précision, et ce même avec un régime moteur élevé. Le puissant système de chauffage avec système d'aération des vitres et buses de chauffage dans le plancher garantit un travail confortable même par temps froid. Un système de climatisation entièrement intégré est disponible en option.*

* pas pour 5025 et 5035

Des moteurs puissants

Consommation de carburant optimisée

Les deux mini chargeuses sur pneus 5025 et 5035 sont équipées de série d'un moteur Yanmar de 23 kW. Le modèle 5035 est également proposé en option avec un moteur de 27 kW. Les deux moteurs répondent aux normes d'émissions Euro IIIA.

Les modèles 5050 à 5065T sont également équipés de moteurs Yanmar. Les moteurs de 34,3 kW (série) et 41,1 kW (en option pour la 5055, 5065, 5065T) sont équipés d'un catalyseur d'oxydation diesel (DOC) et d'un filtre à particules diesel (DPF) et répondent aux normes d'émissions Niveau V. Les moteurs délivrent leur pleine puissance, même à bas régime et lors d'une forte augmentation du couple.

Excellentes performances des moteurs :

- motorisation adaptée aux performances et avec une consommation de carburant contrôlée
- système moderne de traitement des gaz d'échappement avec DOC + DPF
- moteurs plus puissants disponibles en option

	5025	5035	5050	5055	5065	5065T
Vue d'ensemble des moteurs	Standard	Série (Option)	Standard	Série (Option)	Série (Option)	Série (Option)
Fabricant du moteur	Yanmar	Yanmar	Yanmar	Yanmar	Yanmar	Yanmar
Puissance [kw/ch]	23/31	23/31 (27/37)	34,3/46	34,3/46 (41,1/55)	34,3/46 (41,1/55)	34,3/46 (41,1/55)
Système de traitement des gaz d'échappement	-	-	DOC et DPF	DOC et DPF	DOC et DPF	DOC et DPF
Niveau d'émissions (norme européenne d'émissions)	Niveau IIIA	Niveau IIIA	Niveau V	Niveau V	Niveau V	Niveau V



Réduction du bruit de fonctionnement : Moteurs économiques et puissants sur tous les modèles Kramer.

Systèmes de traitement des gaz d'échappement

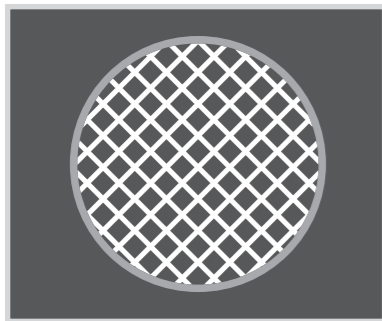

Catalyseur d'oxydation diesel (DOC)

Aujourd'hui, des catalyseurs sont utilisés sur de nombreux camions et voitures afin de réduire les émissions en gaz d'échappement. Le catalyseur d'oxydation diesel présente le même principe de fonctionnement. En l'absence de déplacement des pièces mécaniques, il déclenche des réactions chimiques qui réduisent les émissions.

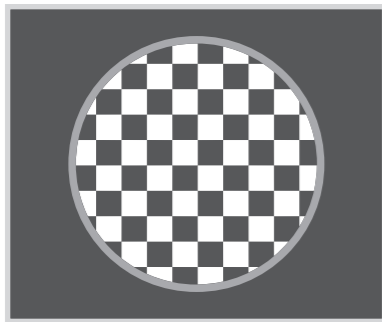

Filtre à particules diesel (DPF)

Le filtre à particules diesel est associé à un catalyseur d'oxydation diesel pour éliminer une grande partie du dioxyde de carbone, des particules de suie et des hydrocarbures imbrûlés au moment de la combustion du diesel. Le filtre à particules diesel présente une structure poreuse en nid d'abeilles qui recueille les particules de suie au moment de son fonctionnement. Dès qu'un certain niveau de concentration en particules de suie est atteint, le système électronique de la machine déclenche des cycles d'injection qui acheminent le carburant imbrûlé vers le catalyseur d'oxydation placé en amont du filtre. Il se déclenche alors une réaction exothermique, qui réchauffe fortement les gaz d'échappement de sorte que les particules de suie sont brûlées à l'intérieur du filtre à particules diesel. Ce processus est connu sous le nom de régénération.

Caractéristiques de puissance Yanmar 3TNV88 ; 23 kW ; Niveau IIIA (de série)

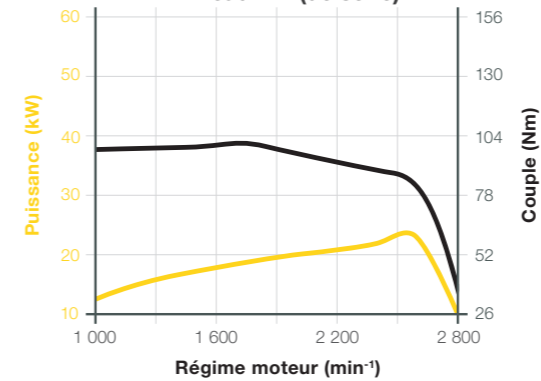

Caractéristiques de puissance Yanmar 3TNV84 ; 27 kW ; Niveau IIIA (option)

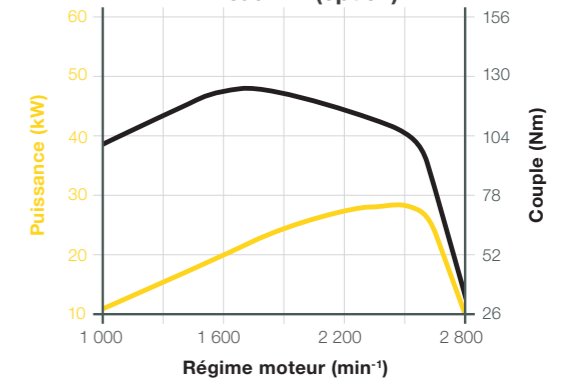

Caractéristiques de puissance Yanmar 4TNV88C ; 34,3 kW ; Niveau V (de série)

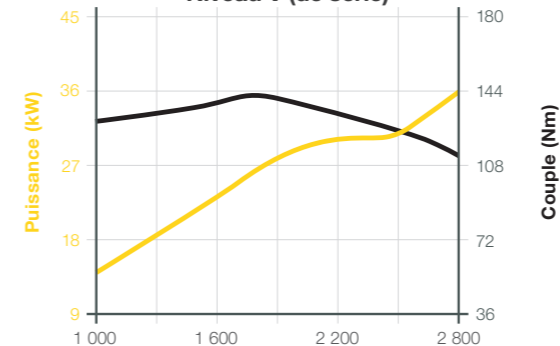

Caractéristiques de puissance Yanmar 4TNV86CT ; 41,1 kW ; Niveau V (option)

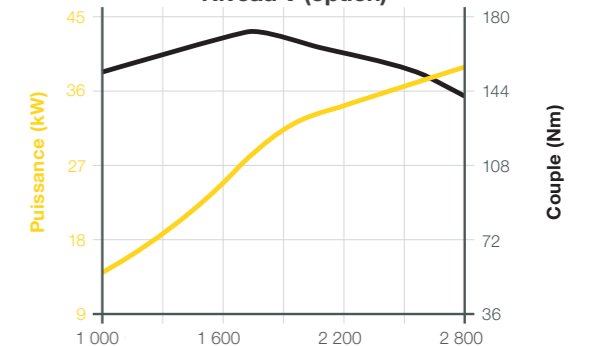

Systeme de propulsion éprouvé

Toujours en sécurité lors des déplacements

Chargeuses sur pneus : 5025, 5035

Les machines sont entraînées par quatre moteurs-roues qui assurent une excellente dynamique et offrent un design très compact. De plus, le centre de gravité est abaissé, ce qui permet d'accroître la stabilité de la machine. L'efficacité de l'entraînement avec les quatre moteurs-roues permet également à la machine de bénéficier d'une grande flexibilité et de cycles de travail rapides.



Chargeuses sur pneus et chargeuses sur pneus télescopiques : 5050, 5055, 5065, 5065T

Une boîte de vitesses hydrostatique à pistons axiaux réglable en continu assure des performances de conduite puissantes et continues avec une vitesse d'avancement de 0 à 20 km/h (en option jusqu'à 30 km/h). La vitesse d'avancement et la force de poussée sont ainsi parfaitement alignées. Il est ainsi possible de déplacer la machine au millimètre près en douceur et sans à-coups.



Excellentes performances du système de propulsion :

- boîte de vitesses surmultipliée hydrostatique et continue
- poussée et traction maximales quelles que soient les circonstances de conduite et de travail
- faible niveau sonore et consommation de carburant réduite grâce à l'entraînement et à la motorisation adaptés aux besoins
- traction sur n'importe quel terrain grâce aux différents types de pneumatiques et au blocage de différentiel

Deux vitesses au choix

Il est possible de changer les vitesses en toute simplicité pendant la conduite. Le passage de vitesse s'effectue facilement grâce à un interrupteur situé sur l'élément de commande. L'icône s'affiche immédiatement sur l'écran numérique central.

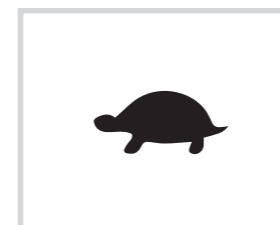

Tortue : 0 - 5 km/h

Disponible avec
• Hydrostat

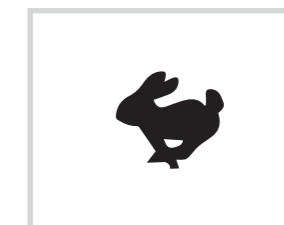

Lièvre : 0 - 20 (30 km/h)*

Disponible avec
• Hydrostat
(vitesse max. 20 30 km/h)

* Version rapide

Gamme de profils de pneus



- durabilité
- traction élevée
- mobilité élevée sur terrain instable
- bonne capacité auto-décrassante

Profil engin de chantier - Continental 5025, 5035



- bien adapté aux travaux de déneigement
- durabilité
- réduction du bruit
- utilisation sur et hors route

Profil travaux communaux - Continental 5025, 5035



- bonne capacité auto-décrassante
- idéal pour les sols argileux
- traction élevée
- moins de bruit lors de la conduite sur route

Profil traction - Mitas Premium 5050 - 5065T



- bonne capacité auto-décrassante
- bonne protection des flancs
- durabilité

Profil universel - Mitas 5025, 5035



- durabilité
- bonne capacité auto-décrassante
- mobilité élevée sur terrain instable
- traction élevée

Profil traction - Alliance 5050 - 5065T



- moins de bruit lors de la conduite sur route
- bonne capacité de résistance
- adapté au sable et au gravier

Profil polyvalent - Alliance 5050 - 5065T



- bonne stabilité de trajectoire
- sécurité de conduite élevée
- bonne capacité auto-décrassante
- durabilité

Profil traction - Mitas 5025, 5035



- capacité de charge élevée
- traction élevée
- excellente stabilité et confort de conduite amélioré
- très silencieux

Profil polyvalent - Michelin 5050 - 5065T



- traction élevée
- adapté au sable et au gravier
- bonne capacité de résistance

Profil polyvalent - Nokian 5050 - 5065T



- bonne capacité auto-décrassante
- excellente stabilité latérale
- grande durabilité, en particulier sur terrains durs et abrasifs
- traction élevée

Profil industrie - Michelin 5025, 5035



- bonne capacité de résistance
- moins de bruit lors de la conduite sur route
- traction élevée
- utilisation sur et hors route

Profil polyvalent - Mitas 5050 - 5065T

Le choix de pneus appropriés joue un rôle important dans le bon fonctionnement d'une chargeuse sur pneus. Les spécifications précises et disponibilités des pneumatiques varient en fonction du modèle et du pays. Votre distributeur Kramer se fera un plaisir de vous aider.



Excellentes performances

Chargeuses sur pneus télescopiques

- plus 50 % de hauteur de levage et de déversement
- plus 42 % de hauteur de gerbage
- plus 38 % de hauteur de franchissement

par exemple pour le stockage de matériaux, l'empilage de palettes, le chargement de camions, remorques ou réservoirs à flancs hauts

Dimensions et puissance massique

- rapport parfait entre charge utile et poids de fonctionnement
- transport facile sur remorque de 3,5 t (5025, 5035, 5050)
- gain de temps et de carburant, rentabilité grâce au faible rayon de braquage
- puissance massique économique

Installation de chargement

- stabilisateur de charge pour plus de confort et de sécurité lors de la conduite
- plus de flexibilité grâce aux différents types de bras chargeurs
- système d'attache rapide éprouvé à maintes reprises pour un déploiement rapide des différents équipements
- géométrie idéale du godet pour une manutention rapide des matériaux chargés

Moteur

- motorisation adaptée aux performances et avec une consommation de carburant contrôlée
- système moderne de traitement des gaz d'échappement avec DOC + DPF
- moteurs plus puissants disponibles en option

Système de propulsion

- boîte de vitesses surmultipliée hydrostatique et continue
- poussée et traction maximales quelles que soient les circonstances de conduite et de travail
- faible niveau sonore et consommation de carburant réduite grâce à l'entraînement et à la motorisation adaptés aux besoins
- traction sur n'importe quel terrain grâce aux différents types de pneumatiques et au blocage de différentiel

Caractéristiques techniques

Moteur	Unité	5025	5035	5050	5055	5065	5065T
Marque	-	Yanmar	Yanmar	Yanmar	Yanmar	Yanmar	Yanmar
Modèle / Type de fabrication	-	3TNV88	3TNV88 (série) 3TNV84 (option)	4TNV88C	4TNV88C (série) 4TNV86CT (option)	4TNV88C (série) 4TNV86CT (option)	4TNV88C (série) 4TNV86CT (option)
Puissance	kW	23	23 (série) 27 (option)	34,3	34,3 (série) 41,1 (option)	34,3 (série) 41,1 (option)	34,3 (série) 41,1 (option)
Couple max.	Nm à tr/min	107 à 1 560	107 à 1 560 124 à 1 560 (option)	140,4 à 1 820	140,4 à 1 820 167 à 1 820 (option)	140,4 à 1 820 167 à 1 820 (option)	140,4 à 1 820 167 à 1 820 (option)
Cylindrée	cm ³	1 642	1 642 (série) 1 496 (option)	2 190	2 190 (série) 2 091 (option)	2 190 (série) 2 091 (option)	2 190 (série) 2 091 (option)
Norme d'émissions	-	Niveau IIIA	Niveau IIIA	Norme d'émissions Niveau V	Norme d'émissions Niveau V	Norme d'émissions Niveau V	Norme d'émissions Niveau V
Transmission de la force		Unité					
Système de propulsion	-	Transmission hydrostatique à réglage continu					
Vitesse d'avancement	km/h	20	20	20 (série) 30 (option)	20 (série) 30 (option)	20 (série) 30 (option)	20 (série) 30 (option)
Essieux	-	Essieux en fonte et moteurs-roues		Essieu directionnel à réduction planétaire	Essieu directionnel à réduction planétaire	Essieu directionnel à réduction planétaire	Essieu directionnel à réduction planétaire
Débattement total du pont arrière	°	7	7	8	8	8	8
Blocage de différentiel	%	-	Compensateur de différentiel hydraulique	100 % (option essieu AV)	100 % (option essieu AV)	100 % essieu AV	100 % essieu AV
Frein de service	-	Hydrostatique	Hydrostatique	Frein à disque hydraulique		Frein à disque hydraulique	
Frein de stationnement	-	Frein multidisque à ressort à commande électrohydraulique		Méca. Frein à disque		Méca. Frein à disque	
Pneumatiques standard	-	28x9.00-15	28x9.00-15	10.5-18	10.5-18	12.0-18	12.0-18
Système hydraulique de direction et de travail		Unité					
Fonctionnement de la direction	-	Direction hydrostatique à quatre roues directrices avec fonction de secours					
Fonctionnement du système hydraulique de travail	-	Essieu avant directionnel (en option)					
Pompe de direction	cm ³ /tr	Pompe à engrenages					
Vérin de direction	-	double effet, à synchronisation automatique en fin de course					
Rayon de braquage max.	°	38	38	38	38	38	38
Pompe de travail	cm ³ /tr	8	8	20	20	20	20
Capacité de pompage max. de la pompe	l/min	20	20	56	56	56	56
Débit max de la pompe option	l/min	-	40/60	90	90	90	90
Pression max.	bar	240	240	240	240	240	240
Système d'attache rapide	-	Kramer					
Commande pilote	-	Hydraulique					
Commande du 3e circuit hydraulique	-	Électrique					

Caractéristiques techniques

Cinématique	Unité	5025	5035	5050	5055	5065	5065T
Type de fabrication	-	Cinématique en Z	Cinématique en Z	Cinématique parallèle	Cinématique parallèle	Cinématique parallèle	Cinématique en Z
Calcul de la force de levage selon ISO 14397-2 hydraulique	kN	12,9	12,9	37	32,5	32,5	32,5
Calcul de la force d'arrachage selon ISO 14397-2	kN	13,1	13,1	31,7	28	28	28
Lever/descendre le vérin de levage	s	6,0/4,3	6,0/4,3	4,6/2,9	4,8/3,2	4,8/3,2	6,7/5,0
Vérin de cavage redressement/déversement (position haute du bras chargeur)	s	2,4/1,5	2,4/1,5	2,6/3,1	2,1/2,0	2,1/2,0	3,5/3,0
Angle de chargement et de déversement	°	40/45	40/45	45/40	45/42	45/42	30/40
Charge de basculement du godet	kg	1 080	1 250	1 800	1 980	2 340	2 500
Charge de basculement en gerbage	kg	810	935	1 500 (1 700)*	2 000	2 187	2 060
Charge utile de gerbage S=1,25	kg	650	750	1 200 (1 360)*	1 600	1 750	1 650
Contenances		Unité					
Réservoir de carburant	l	30	30	60	60	60	60
Réservoir d'huile hydraulique	l	40	40	58	58	58	58
Système électrique		Unité					
Tension de service	V	12	12	12	12	12	12
Batterie/alternateur	Ah/A	72/55	72/55	74/80	74/80	74/80	74/80
Démarrreur	kW	2,3	2,3	2,3	2,3	2,3	2,3
Émissions sonores**		Unité					
Valeur mesurée	dB(A)	99,7	99,7	100,3	100,3	100,3	100,3
Valeur garantie	dB(A)	101	101	101	101	101	101
Niveau de bruit à l'oreille de l'opérateur	dB(A)	82	82	79	79	79	79
Vibrations***		Unité					
Valeur totale des vibrations pour membres supérieurs	m/s ²	< 2,5 m/s ² (< 8.2 feet/s ²)					
Valeur effective maximale de l'accélération pondérée pour le corps	m/s ²	< 0,5 m/s ² (< 1.64 feet/s ²)**** 1,28 m/s ² (4.19 feet/s ²)*****					

* Avec Smart Ballast (8 x 12,5 kg)

** Information : les mesures sont effectuées conformément aux exigences de la norme EN 474 et de la directive 2000/14/CE. Lieu de prise de mesures : surface goudronnée.

*** Incertitudes de mesure selon ISO/TR 25398:2006. Veuillez avertir ou informer l'opérateur des risques potentiels dus aux vibrations.

**** Sur sol plat et stable et avec une conduite adéquate

***** Utilisation dans la production par conditions environnementales difficiles

Dimensions

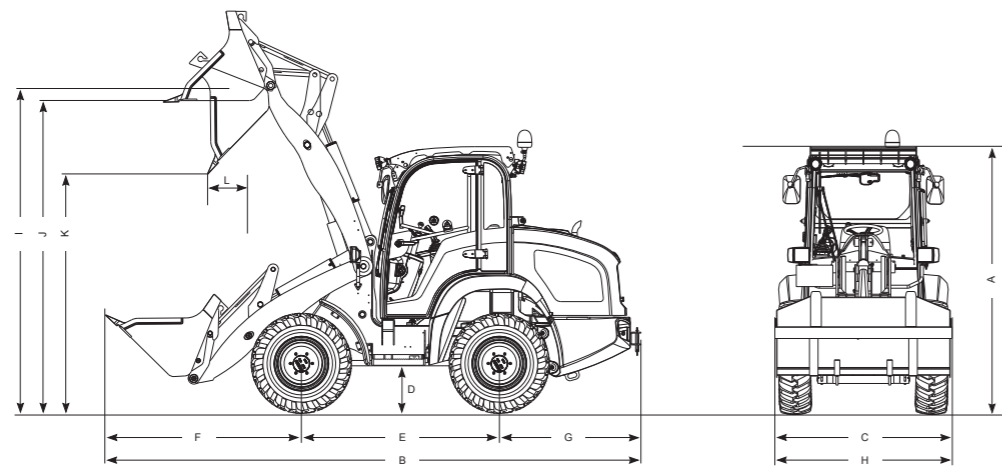

Équipement standard avec godet standard		Unité	5025	5035	5050	5055	5065	5065T
A	Hauteur*	mm	1 980	1 980	2 390	2 390	2 390	2 470
B	Longueur	mm	3 890	4 080	4 790	4 950	4 950	5 350
C	Largeur*	mm	1 200	1 200	1 590	1 590	1 595	1 595
D	Garde au sol	mm	230	230	280	280	280	280
E	Empattement	mm	1 525	1 525	1 850	1 850	1 850	2 000
F	Milieu de l'essieu avant jusqu'à l'extrémité du godet	mm	1 360	1 360	1 620	1 780	1 780	1 992
G	Essieu arrière central jusqu'à l'extrémité de la machine	mm	1 195	1 195	1 320	1 320	1 320	1 320
H	Largeur du godet	mm	1 250	1 250	1 650	1 650	1 650	1 650
I	Axe du godet	mm	2 800	2 800	2 840	3 050	3 050	4 270
J	Hauteur de franchissement	mm	2 690	2 690	2 610	2 890	2 900	4 010
K	Hauteur de déversement	mm	2 260	2 260	2 080	2 320	2 330	3 500
L	Portée de déversement	mm	165	165	270	315	315	810
-	Hauteur de gerbage	mm	2 680	2 680	2 600	2 950	2 950	4 030
-	Rayon de braquage (aux pneus)	mm	1 950	1 950	2 700	2 700	2 700	2 900

Équipement standard avec godet standard		Unité	5055L	5065L
A	Hauteur*	mm	2 390	2 390
B	Longueur	mm	5 140	5 140
C	Largeur*	mm	1 590	1 595
D	Garde au sol	mm	280	280
E	Empattement	mm	1 850	1 850
F	Milieu de l'essieu avant jusqu'à l'extrémité du godet	mm	1 970	1 970
G	Essieu arrière central jusqu'à l'extrémité de la machine	mm	1 320	1 320
H	Largeur du godet	mm	1 650	1 650
I	Axe du godet	mm	3 300	3 300
J	Hauteur de franchissement	mm	3 150	3 150
K	Hauteur de déversement	mm	2 650	2 650
L	Portée de déversement	mm	410	410
-	Hauteur de gerbage	mm	3 200	3 200
-	Rayon de braquage (aux pneus)	mm	2 700	2 700

* avec pneumatiques de série

Abaque de charge

5065T (avec cabine)

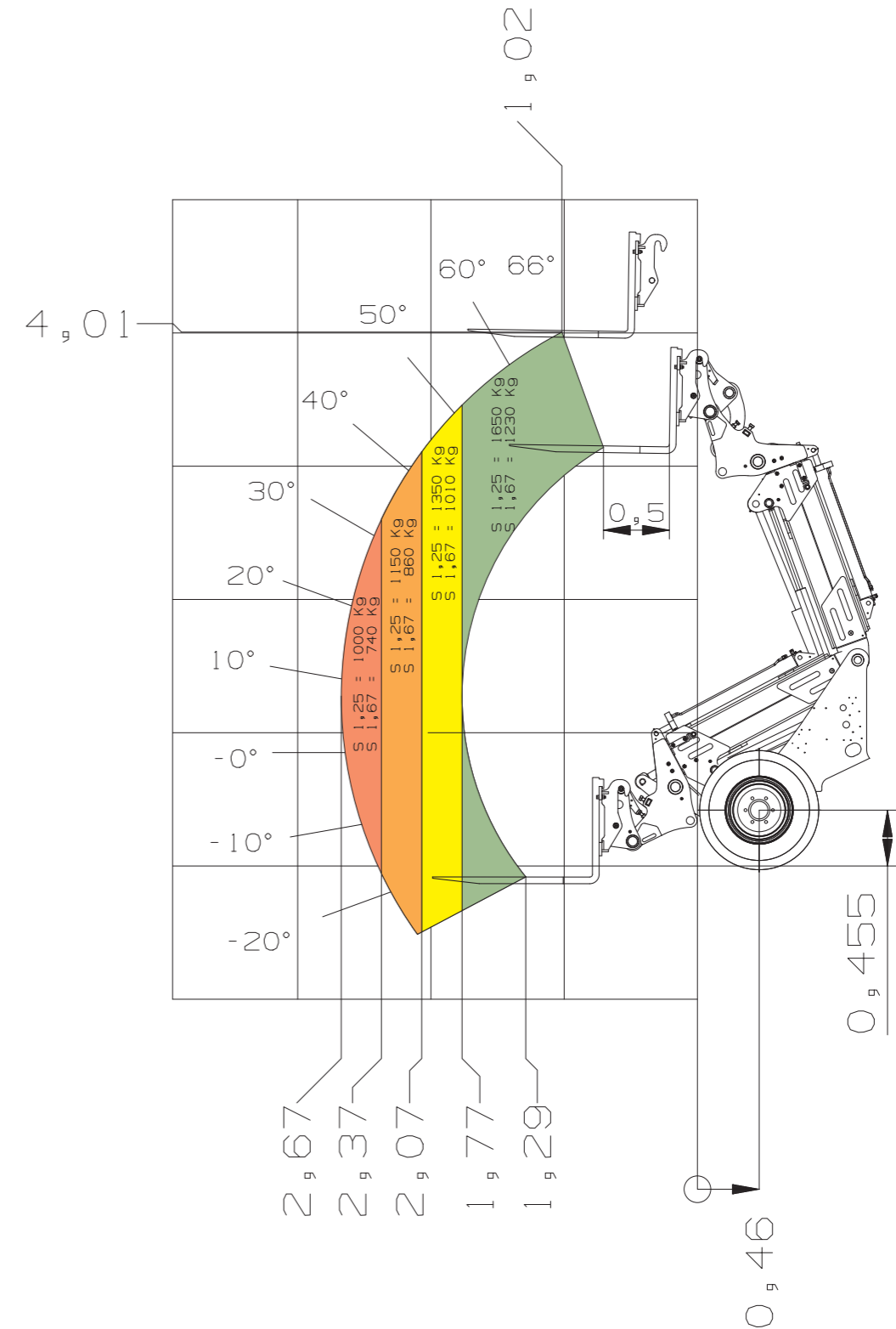



Chargeuses sur pneus

Capacité du godet : 0,25 - 1,80 m³



Chargeuses sur pneus télescopiques

Capacité du godet : 0,65 - 1,45 m³



Chariot télescopique

Charge utile : 1 200 - 5 500 kg

Un service assistance bien présent

Concentrez-vous sur votre travail quotidien : avec tous les services que nous offrons, nous nous occupons du reste. En effet, si vous avez besoin de nous, nous sommes là pour vous : compétents, rapides et directement sur place si nécessaire.



Réparations et maintenance



Academy



Télématique



Assurance



Pièces détachées



Financement



KC.EMEA.10026.V02.FR